



ASSEMBLY INSTRUCTIONS

Medical Power Lift Chair

99116-1LT

Thank you for purchasing this product from Mazin Furniture. Please take the time to read and follow the instructions below. Check that you have all parts and hardware before assembly. Parts apparently missing are often found in the packing materials. If you do not have all the parts listed, have your dealer contact us and they will be sent to you immediately.

This device is used to provide lift assistance for people with difficulty rising from a seated to a standing position, or who have difficulty lowering themselves from a standing to a seated position.

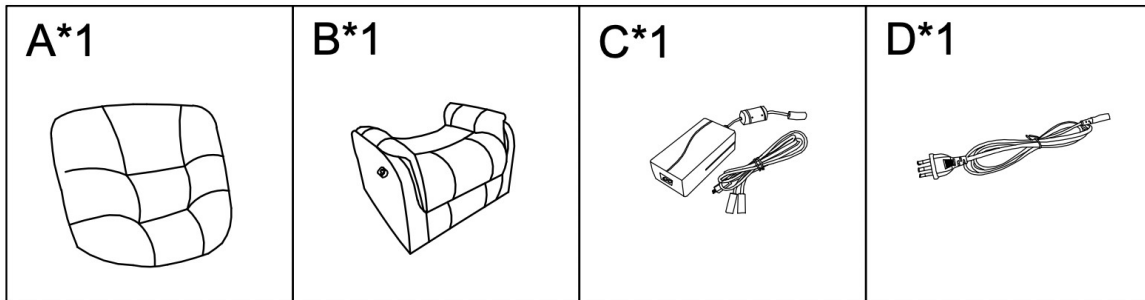





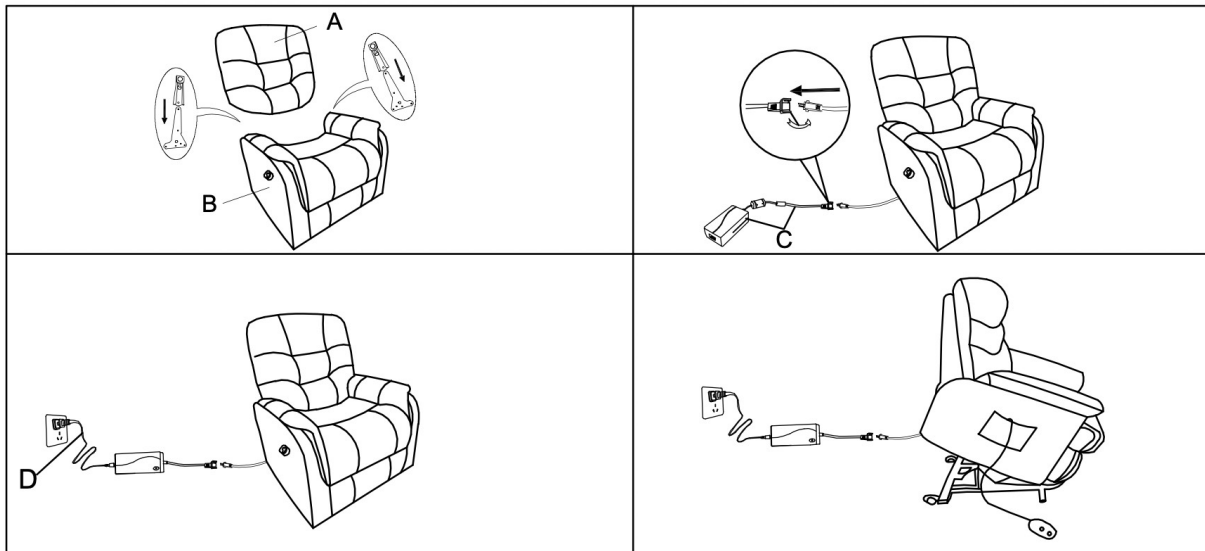

Place near electrical outlet where the cord will not obstruct any pathway. Position on a level surface where there is ample room to allow for proper operation.

It is recommended to install protective pads under the base supports to avoid damage or scratches if placing on a wood floor or other hard surface, and to limit indentation if placing on carpet.



DO NOT TIGHTEN BOLTS UNTIL COMPLETELY ASSEMBLED.

-  Ensure the hand control is out of the way before sitting in the chair.
-  Do not “drop” into the chair when sitting if it is in a partially raised or seated position.
-  Keep children and pets away from moving parts when operating.
-  Keep the hand control away from all heated surfaces.
-  Always leave the chair in a closed position (no lift or recline) when not in use.
-  Periodically check the hand control and all power cords for visible damage and ensure all connections are secure.



INSTRUCTION D'ASSEMBLAGE

Fauteuil médical auto-souleveur

99116-1LT

Merci d'avoir acheté ce produit de Mazin Furniture. Veuillez lire et suivre les instructions ci-dessous. Vérifiez avant le montage que vous avez toutes les pièces et fixations. Les pièces qui semblent manquer se trouvent souvent dans les matériaux d'emballage. Si vous n'avez pas toutes les pièces de la liste, demandez à votre détaillant et nous vous les enverrons immédiatement.

Cet appareil sert à fournir une aide au levage aux personnes ayant de la difficulté à passer d'une position assise à une position debout, ou à passer d'une position debout à une position assise.

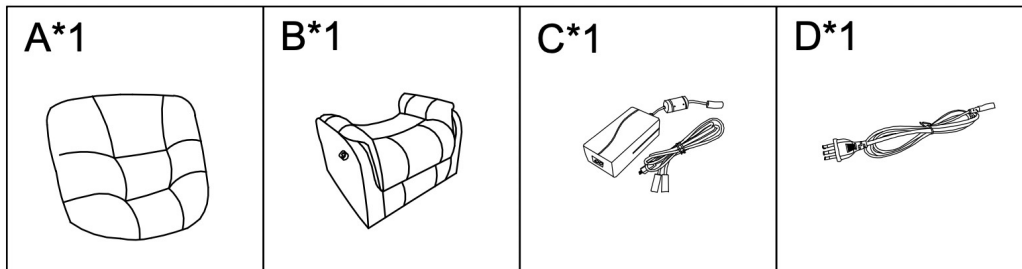





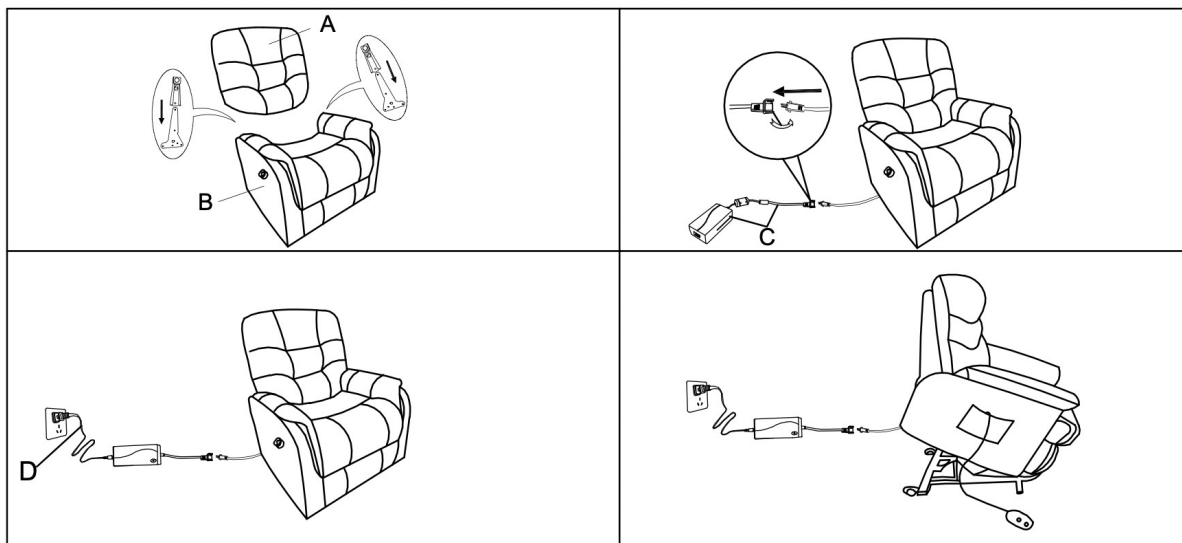

Placer près d'une prise électrique où le cordon n'obstruera aucun passage. Placer sur une surface plane où il y a suffisamment d'espace pour permettre un bon fonctionnement.

Il est recommandé d'installer des coussinets de protection sous les supports de base pour éviter les dommages ou les rayures si le fauteuil est placé sur un parquet ou une autre surface dure, et pour limiter les marques s'il est placé sur un tapis.



NE PAS SERRER LES BOULONS JUSQU'À CE QUE LE MONTAGE SOIT COMPLÈTMENT TERMINÉ

-  S'assurer que la commande manuelle est hors de portée avant de s'asseoir dans le fauteuil.
-  Ne pas « se laisser tomber » dans le fauteuil pour s'asseoir s'il est en position partiellement relevée ou assise.
-  Tenir les enfants et les animaux domestiques à l'écart des pièces mobiles lors de l'utilisation.
-  Tenir la commande manuelle à l'écart de toute surface chauffée.
-  Toujours laisser le fauteuil en position fermée (sans élévation ni inclinaison) lorsqu'on ne l'utilise pas.
-  Vérifier périodiquement que la commande manuelle et tous les cordons d'alimentation ne présentent aucun dommage visible et que tous les branchements sont bien faits.